

Verze: V1.00.000
Revidované datum: 06-13-2023

Ochranné známky

SPUŠTĚNÍ je registrovaná ochranná známka společnosti LAUNCH TECH CO., LTD. v Číně a dalších zemích. Všechny ostatní ochranné známky jsou ochranné známky nebo registrované ochranné známky jejich příslušných vlastníků.

Informace O Autorských Právech

Copyright © 2023 tým, že LAUNCH TECH CO., LTD. (také volal SPUŠTĚNÍ pro krátké).

Všechna práva vyhrazena. Žádná část této publikace nesmí být reprodukována, uložena ve vyhledávacím systému, nebo přenášena v jakékoli formě nebo jakýmkoli prostředky, elektronicky, mechanicky, kopírováním a nahráváním nebo jinak, bez předchozího písemného povolení.

Prohlášení: SPUŠTĚNÍ vlastní kompletní práva duševního vlastnictví na software používá tento produkt. Pro jakékoli zpětné inženýrství nebo popraskání akce proti software, ZAHÁJENÍ bude blokovat používání tohoto výrobku a vyhrazujeme si právo vykonávat své právní závazky.

Omezení Záruk a Závazků,

Všechny informace, ilustrace a specifikace uvedené v této příručce jsou založeny na nejnovějších dostupných informacích v době zveřejnění.

Právo je vyhrazeno provádět změny kdykoliv bez předchozího upozornění. W e nesmí být odpovědnost za jakékoli přímé, zvláštní, náhodné, nepřímé škody nebo jakékoliv ekonomické následné škody (včetně ztráty zisku) vzhledem k využití dokumentu.

Pomocí Tého Příručky

Tato příručka obsahuje zařízení, návod k použití.

Některé obrázky v této příručce mohou obsahovat moduly a volitelné vybavy, které nejsou zahrnuty ve vašem systému.

Tyto konvence jsou použity.

Tučný Text

Tučné písmo se používá pro zvýraznění volitelné položky, jako jsou tlačítka a menu.

Příklad:

Klepněte **OK**.

Poznámky a Důležité Zprávy,

Poznámky

POZNÁMKA poskytuje užitečné informace, jako jsou dodatečné vysvětlení, tipy a připomínky.

Příklad:



Poznámka: Nezapomeňte odstranit VCI svazku od vozidla DLC po použití.

Varování

Varování označuje nebezpečnou situaci, která, pokud nebude zabráněno, může mít za následek menší nebo středně závažné poranění obsluhy nebo okolních osob.

Příklad:



Upozornění: Načítání a použití kódy Dtc pro řešení problémů provozu vozidla je pouze jednou součástí celkové strategie diagnostiky. Nikdy nahradit část pouze na základě DTC definice. Každý DTC má sadu testovacích postupů, pokyny a diagramy, které musí být dodržovány, aby potvrdit umístění problému. Tyto informace lze najít v servisním návodu vozidla.

Nebezpečí

Nebezpečí označuje bezprostředně nebo potenciálně nebezpečnou situaci, která, pokud nebude zabráněno, může mít za následek smrt nebo vážné zranění obsluhy nebo okolních osob. **Příklad:**

Nebezpečí: Pokud musíte řídit vozidlo tak, aby se provádět odstraňování problémů



postup, vždy druhá osoba pomoci. Se snaží řídit a obsluhovat

diagnostický nástroj, ve stejnou dobu, je nebezpečné a může způsobit vážná dopravní nehoda.

Ilustrace

Ilustrace použité v této příručce jsou vzorky skutečných zkoušek obrazovky se může lišit pro každé testované vozidlo. Sledujte tituly menu a na obrazovce instrukce, aby se správná možnost výběru.

Důležitá Bezpečnostní Opatření

Aby se zabránilo zranění osob, poškození majetku nebo náhodnému poškození výrobku, přečtěte si všechny informace v této části před použitím nástroje.

NEBEZPEČÍ

- Když je motor v provozu, udržujte oblast služeb dobře větraném nebo připojit budovy, výfukový systém pro odstranění do výfukového systému motoru. Motory produkovat různé jedovaté látky (uhlovodík, oxid uhelnatý, oxidy dusíku, atd.) , které způsobují pomalejší reakční čas a mít za následek smrt nebo vážné zranění.
- Prosím, použijte přiloženou baterii a napájecí adaptér. Riziko exploze pokud je baterie nahrazena nesprávným typem.
- Nepokoušejte se provozovat nástroj při řízení vozidla. Už druhý osobní ovládat nástroj. Jakékoliv rozptýlení může způsobit nehodu.

VAROVÁNÍ

Vždy proveďte automobilový testování v bezpečném prostředí.

Nepřipojujte nebo neodpojujte žádné zkušební zařízení, když je zapnuté zapalování nebo motor běží.

Před nastartováním motoru dejte řadicí páku do Neutrální polohy (o manuální převodovka) nebo v Parku (pro automatickou převodovku) pozici, aby se zabránilo zranění.

NIKDY kouřit nebo povolit jiskra nebo plamen v blízkosti baterie nebo motoru. Dělat

ne ovládat nástroje ve výbušném prostředí, například v přítomnosti hořlavých kapalin, plynů, nebo těžký prach.

Mějte hasicí přístroj vhodný pro benzín/chemické/elektrických požárů v okolí.

Nosit ANSI-schválené oční štít při testování nebo opravy vozidla.

Dejte bloky na přední hnací kola a nikdy nenechávejte vozidlo bez dozoru

při testování.

Bud' te velmi opatrní při práci kolem zapalovací cívky, rozdělovače,

zapalovací kabely a zapalovací svíčky. Tyto komponenty vytvářejí nebezpečné napětí , když je motor v chodu.

Abyste nedošlo k poškození nástroje nebo vytvoření nepravdivých údajů, prosím, ujistěte se, že

vozidlo je baterie plně nabitá a připojení k vozidlu DLC (Data Link Connector) je jasné a bezpečné.

Automobilové baterie obsahují kyselinu sírovou, která je škodlivá pro kůži. V provozu,

přímý kontakt s automobilových baterií je třeba se vyhnout. Udržujte zápalné zdroje od baterie za všech okolností.

Udržujte nářadí suché, čisté, bez oleje, vody nebo mastnoty. Použijte jemný čisticí prostředek

na čistou utěrkou vyčistit mimo zařízení v případě potřeby.

Mít oblečení, vlasy, ruce, nástroje, zkušební zařízení, atd. pryč od všech pohyblivých nebo horké části motoru.

Obchod, nástroje a příslušenství v uzamčeném prostoru mimo dosah dětí.

Nářadí nepoužívejte, když stál ve vodě.

Nezavazujte nástroj nebo napájecí adaptér dešti nebo mokru. W ater

zadání nástroj nebo napájecí adaptér zvyšuje riziko úrazu elektrickým proudem.

Tento nástroj je uzavřená jednotka. Neexistují žádná koncovým uživatelem opravitelné části. Všechny

vnitřní opravy musí provádět pouze autorizované opravny nebo kvalifikovaný technik. Pokud existuje nějaká dotaz, prosím kontaktujte prodejce.

Udržujte nástroj daleko od magnetických zařízení, protože jeho záření může

poškození obrazovky a vymazat data uložená na nástroj.

Neopouštějte se vyměnit vnitřní dobíjecí lithium baterie. Kontakt

prodejce pro tovární náhradní.

Neodpojujte baterii nebo kabely kabely ve vozidle při zapalování

spínač je zapnutý, protože by to mohlo nedošlo k poškození čidla nebo ECU.

Neopokládejte žádné magnetické předměty v blízkosti ECU. Odpojte napájecí

napájení ECU před provedením jakékoliv operace svařování na vozidle.

Použit extrémní opatrnost při provádění jakékoliv činnosti v blízkosti ECU nebo

senzory. Země sám sebe, když budete rozebírat PLES, jinak ECU a

snímače mohou být poškozeny statickou elektřinou.

Při opětovném připojení ECU kabelového svazku se ujistěte, že je připojen pevně,

jinak elektronických prvků, jako jsou ICs uvnitř ECU, může být poškozen.

Prohlášení FCC

Jakékoli Změny nebo úpravy, které nejsou výslovně schváleny stranou odpovědnou za shodu, mohou vést ke ztrátě oprávnění uživatele k provozování zařízení.

Toto zařízení splňuje část 15 FCC Pravidel. Provozování je podmíněno následujícími dvěma podmínkami: (1) Toto zařízení nesmí způsobovat škodlivé rušení, a (2) toto zařízení musí akceptovat jakékoli přijaté rušení, včetně rušení, které může způsobit nežádoucí provoz.

Poznámka: Toto zařízení bylo testováno a shledáno v souladu s limity pro digitální zařízení Třídy B, podle Části 15 FCC Pravidel. Tyto limity jsou navrženy tak, aby poskytovaly přiměřenou ochranu proti škodlivému rušení v obytné instalaci.

Toto zařízení generuje, používá a může vyzařovat energii rádiových frekvencí a pokud není nainstalováno a používáno v souladu s pokyny, může způsobit škodlivé rušení rádiové komunikace. Nicméně, neexistuje žádná záruka, že k rušení nedojde při konkrétní instalaci. Pokud toto zařízení způsobí škodlivé rušení rádiového nebo televizního příjmu, což může být určeno vypnutím zařízení, doporučuje se uživateli zkusit napravit rušení pomocí jednoho nebo více z následujících opatření:

- Přeorientovat nebo přemístit přijímací anténu.
- Zvětšit vzdálenost mezi zařízením a přijímačem.
- Připojte zařízení do zásuvky na jiném obvodu, než do kterého je zapojen přijímač.
- Poradte se s prodejcem nebo zkušeným rádio/TV technikem.

OBSAH

1 Úvod	1
1.1 Profil Produktu.....	1
1.2 Komponenty A Ovládací Prvky	2
1.2.1 Displej Tabletu	2
1.2.2 VCI Konektor	4
1.3 Technické Parametry.....	5
1.4 Seznam Balíčků.....	6
2 První Použití	8
2.1 Nabíjení A Zapnutí.....	8 2.2
Rozložení Obrazovky	8 2.3
Základní Gesta	8 2.4
Změna Jazyka Systému	9 2.5
Nastavení Jasu	9 2.6 Nastavení
Pohotovostní Doba	9
2.7 Nastavení Síť	10
3 Dostat Started	11
3.1 Rejstřík A Aktualizace	11
3.2 Pracovní Nabídky	13
4 Connections	16
4.1 Preparation.....	16
4.2 Vozidla Připojení.....	16
4.2.1 OBD II vozidla Připojení	17
4.2.2 Non-OBd II vozidla Připojení	17
5 Diagnostika	19
5.1 Inteligentní Diagnostiku	19
5.2 Místní Diagnostikovat.....	21
5.3 Vzdálené Diagnostice.....	31
5.3.1 Přidat Přátele	32
5.3.2 Začít Instant Messaging	34
5.3.3 Zahájení Vzdálené Diagnostiky (Device-To-Zařízení)	35

5.3.4 Spuštění Vzdálená Diagnóza (Přístroje K PC)	38
5.4 Zpětná vazba	40
5.5 Diagnostické Historie.....	41
6 Služby (Reset) Funkce.....	42
7 Aktualizace Softwaru	43
7.1 Aktualizace Diagnostického Software a APLIKACE.....	
43 7.2 Aktualizace Často Používaný software	44
7.3 Obnovit Předplatné.....	45
8 Add-on Modulů	46
8.1 ADAS (Kalibrace)	46
8.2 TPMS	46
8.3 Osciloskop	46
8.4 S2-2 Sensorbox.....	46
8.5 S2-2 Multimetr	46
8.6 BST360 (Tester Baterii).....	47
8.7 Imobilizér Programátor	47
8.8 Videoskop.....	47
9 Uživatelská Info.....	48
9.1 Mé Zprávy.....	48
9.2 VCI	48
9.3 VCI Řízení	48
9.4 Aktivace VCI.....	48
9.5 Firmware Opravit.....	49
9.6 Vzorek	49 9.7
Mé Objednávky	49
9.8 Obnovení Předplatného Karty	49
9.9 Profil	49
9.10 Změnit heslo.....	50
9.11 Nastavení	50
9.11.1 Jednotek	50
9.11.2 Shop Informace	50

SPUŠTĚNÍ

9.11.3 Nastavení Tiskárny	51
9.11.4 Orientace.....	52
9.11.5 Vymazat Mezipaměť	53
9.11.6 O	53
9.11.7 Diagnostický Software Auto Update	53
9.11.8 Zařízení Vedení Účtu	53
9.11.9 Přihlášení/Odhlášení.....	55
9.12 Diagnostický Software Jasně	55
10 ČKD	56

1 Úvod

1.1 Profil Produktu

To zdědí od SPUŠTĚNÍ pokročilé diagnostice technologií a je charakterizován tím, že pokrývá širokou škálu vozidel, představovat výkonné funkce, a poskytuje přesný výsledek testu.

Prostřednictvím jednoduché komunikace Bluetooth mezi VCI (Vozidlo Komunikační Interface) zařízení a na displeji tabletu, dosahuje plně auto model a celého systému vozidla problémy diagnostiky, včetně Čtení Sdz, čištění Sdz, Čtení Datový Proud, Ovládání Test a Speciální Funkce. Navíc, s využitím mobilního Internetu, to také integruje One-click Aktualizace, Vzdálená Diagnostika a Opravy Údajů, které pomáhá diagnostikovat vozidlo problémy efektivněji, a výrazně zvýšit zákazníka uchovávání.

To má následující vlastnosti:

Inteligentní Diagnostika: Tento modul umožňuje používat VIN informace

v současné době identifikovány vozidla přístup k jeho datům (včetně informací o vozidle, historické diagnostické záznamy) z cloud serveru provést rychlý test, eliminuje dohady a krok-za-krokem ruční výběr menu.

Místní Diagnostikovat: Postupujte podle pokynů na obrazovce spusťte diagnostické sezení
krok za krokem.

Dálkové Diagnostice: Tato možnost klade za cíl pomoci opravy nebo techniků spuštění instant messaging a dálkové diagnostiky, dělat opravy práci stále pevné rychleji.

Servisní Funkce: nabízí kódování, reset, znovu se naučit, a další servisní funkce,
pomozte vozidla dostat zpět do funkčního stavu po opravě nebo výměně.

One-click Aktualizace: Umožňuje aktualizovat váš diagnostický software on-line.

ADAS: Umožňuje provádět Pokročilé Asistenční Systém (ADAS)

kalibrační operace. Tato funkce musí být aktivována dříve, než běžné použití a pracuje pouze s konkrétní ADAS kalibrační nástroj (prodává se samostatně).

TPMS: Konfiguruje nástroj, jako profesionální Monitorování Tlaku v Pneumatikách

Systém (TPMS), služba nástroj. Je třeba pracovat s TSGUN zařízení (prodává se samostatně) provádět všechny druhy různých TPMS funkce.

Mall: Umožňuje přihlásit se k odběru některé další software nebo služby, funkce, které nejsou integrovány do nástroje on-line.

Kromě toho, uživatel může také přihlásit komerční vozidla softwarový balíček pro konfiguraci jako komplexní heavy-duty diagnostický skener.

Diagnostické Historie: Tato funkce poskytuje rychlý přístup k testované vozidla a uživatelé si mohou zvolit zobrazení zkušební zprávy nebo pokračovat od poslední operace, aniž by začínat od nuly.

Zpětná vazba: Umožňuje odeslat vozidla problém pro nás pro analýzy a odstraňování potíží.

Vozidlo Pokrytí: Rychlé volby pro zobrazení modelů vozidel, které nástroj kryty.

Add-on modulů: Volitelný. Baterie Tester, S2-2 Sensorbox, Multimetr a

Videoskop atd. jsou k dispozici jako add-on moduly, rozšíření funkcí nástroje.

1.2 Komponenty A Ovládací Prvky

Tam jsou dvě hlavní komponenty diagnostický systém:

Displej Tabletů - centrální procesor a monitor pro systém (Viz Kapitola "1.2.1").

VCI Zařízení - zařízení pro přístup k údaje o vozidle (Viz Kapitola "1.2.2").

1.2.1 Displej Tabletů

Tablet funguje jako centrální systém pro zpracování, která se používá pro příjem a analyzovat živé údaje o vozidle z VCI zařízení a pak výstup na výsledek testu.

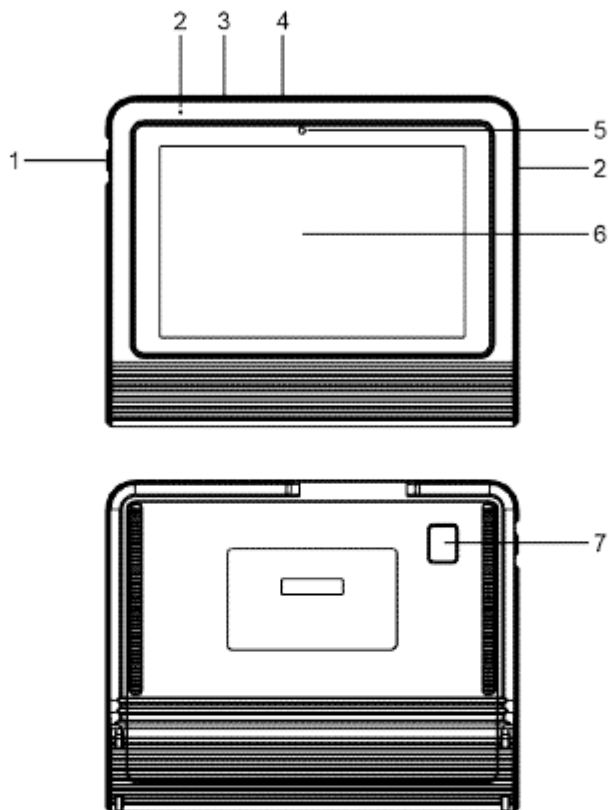

Zapnutí/vypnutí tabletu.

1 **Vypínač**

Stiskněte a podržte jej po dobu 8 sekund provést vynucené vypnutí.

2 **Mikrofon**

3 **Typ-USB Port**

- Připojuje se k VCI konektor, provést diagnostiku vozidla přes USB kabel.
- Připojuje se ke kompatibilní add-on moduly (jako Videoskop) nebo USB paměťového zařízení.

4 **Port USB Type-C**

- Připojuje se do zásuvky pro nabíjení.

SPUŠTĚNÍ

- Se připojí k POČÍTAČI pro výměnu dat.

5 **Přední Kamera**

6 **LCD Displej** Označuje výsledek testu.

7 **Zadní Kamera**

1.2.2 VCI Konektor

VCI konektor funguje jako vozidlo komunikační interface zařízení, které je použito pro připojení k vozidlu je DLC (Data Link Connector) socket přes diagnostický kabel pro čtení dat vozidla a potom ji odeslat do tabletu.



Poznámka: Nezapomeňte odstranit VCI svazku od vozidla DLC po použití.

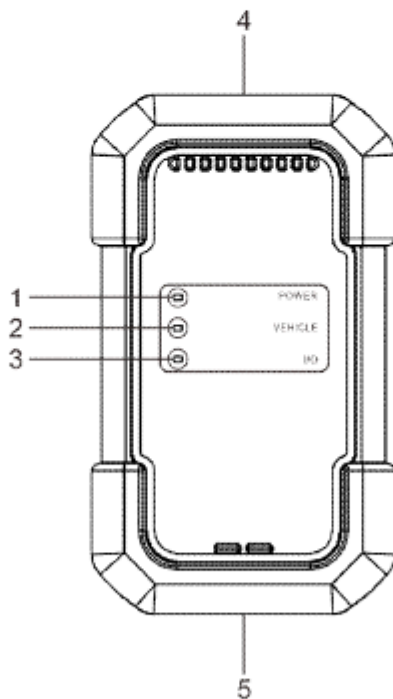

1 **Indikátor napájení**

Rozsvítí se červený, zatímco VCI je napájen.

SPUŠTĚNÍ

2	Indikátor vozidla	Svítil zelená a bliká, když VCI komunikuje s vozidlem.
3	I/O ukazatel	Svítil modré, když VCI je komunikuje s tabletem přes Bluetooth. Svítil červeně, když VCI je připojen k tabletu přes USB kabel.
4	Diagnostické konektor	Připojí na vozidlo je OBD II DLC přes diagnostický kabel.
5	USB port	Spojuje VCI na tabletu provést diagnostiku vozidla přes USB kabel.

1.3 Technické Parametry

Displej Tabletů

Operační systém	Android
Paměť	4GB
Skladování	64GB
Displej	8 palcový kapacitní dotykový displej s rozlišením 1280 x 800 pixelů
Fotoaparát	Front-čelí 5.0 MP + Zadní 8.0 MP fotoaparát
Komunikace	Bluetooth/USB
Pracovní teplota	0°C ~ 50°C
Skladovací teplota	-20°C ~ 70°C

VCI Konektor

Pracovní napětí	9 ~18V
Spotřeba energie	≤ 2.0 W

SPUŠTĚNÍ

Pracovní teplota -10°C ~ 50°C

Relativní vlhkost 20% ~ 90%

1.4 Seznam Balíčků

Následující seznam balení je pouze pro referenční účely. Pro různé destinace, příslušenství se může lišit. Pro podrobnosti, prosím, poradit od prodejce nebo zkontrolovat obsah balení dodávané s tímto nástrojem společně.

No.	Položka	Popis	Qt.
1	Displej tabletu	Označuje výsledek testu.	1
2	VCI konektor	Zařízení pro přístup vozidel live data.	1
3	HDB15F na HD15F datový kabel	· Připojuje se to na HD15F OBD II 16 adaptér a VCI pro standard OBD II diagnostické zásuvky. · Připojuje se to na non-16pin adaptér (volitelné) a VCI pro non-OBD II diagnostické zásuvky.	1
OBD II 16	HD15M adaptér	Spojuje to vozidlo je OBD II diagnostiku socket a diagnostické kabel.	1
5	Heslo obálky	Kus papíru s produktu, Sériové Číslo a Aktivační Kód pro registraci produktu.	1
6	Napájecí adaptér	Nabíjí tablet přes zásuvky.	1 + 2 (spínání adaptéry)
7	Typ-Typ-C	· Připojuje na diagnostický nástroj pro AC zásuvky / PC pro nabíjení / data	1

SPUŠTĚNÍ

	USB kabel	exchange. · Spojuje VCI konektor na diagnostický nástroj k provedení vozidla diagnózu.	
rychlý 8	Vícejazyčný start guide		1
9	Uživatelská příručka		1
pin adaptér 10	Non-16 kit		(Volitelné)

2 První Použití

2.1 Nabíjení A Zapnutí

1. Použít přiložený napájecí adaptér pro nabíjení tabletu.
2. Po nabíjení je dokončeno, stiskněte tlačítko **NAPÁJENÍ** zapněte tablet.

Systém se spustí inicializace a pak vstupuje do domovské obrazovky.



Poznámka: Pokud baterie zůstává po delší dobu nebo baterie je

zcela vybitá, to je normální, že nástroj nebude moci na chvíli nabíjet.

Prosím, nabíjejte jej po dobu 5 minut a poté ji zapněte.



Upozornění: Prosím, použijte přiložený napájecí adaptér k nabití vašeho přístroje.

Žádnou odpovědnost lze předpokládat, že za jakékoli škody nebo ztráty způsobené v důsledku použití napájecí adaptéry než dodávané.

Stiskněte tlačítko [NAPÁJENÍ] po dobu 3 sekund, nabídka se pop-up na obrazovce.

Klepněte **Power off** vypněte nářadí.

2.2 Rozložení Obrazovky

Existuje pět tlačítek na obrazovce k dispozici na spodní části obrazovky.



Domů: Přejde na Android domovské obrazovce.



Nedávné Aplikace: Názory na nedávno spuštěné aplikace a běžící aplikace.



VCI Připojení: Ukazuje, zda VCI přístroj správně připojen, nebo ne.



Screenshot: Zachycuje aktuální obrazovku.



Zpět: Vrátil se na předchozí obrazovku.

2.3 Základní Gesta



Single-tap: Chcete-li vybrat položku nebo spustit program.

SPUŠTĚNÍ



Double-tap: Přiblížit tak, že text na webové stránce, zobrazí se ve sloupci, který odpovídá vaší obrazovce zařízení.



Dlouhý stisk: Klepněte a podržte na aktuální rozhraní nebo oblasti do kontextové menu se objeví na obrazovce, a pak jej uvolněte.



Slide: Přejít na různé stránky.



Drag: Klepněte na ikonu aplikace a přetáhněte ji na jiné místo.



Roztáhněte/špetka dohromady: Přiblížení ruční, položte dva prsty na obrazovku a pak se rozšířil je od sebe. Chcete-li oddálit, položte dva prsty od sebe na obrazovce a pak posuňte je k sobě.

2.4 Změna Jazyka Systému

Nástroj podporuje více systémových jazyků. Chcete-li změnit jazyk na nástroj, proveďte následující: 1. Na domovské

obrazovce klepněte na položku **Nastavení -> Systém -> Jazyk & vstup ->**

Jazyky.

2. Klepněte **Přidat jazyk**, a pak vybrat požadovaný jazyk ze seznamu.

3. Klepněte a podržte požadovaný jazyk a přetáhněte jej do horní části obrazovky a

pak jej uvolněte, systém se změní do cílového jazyka.

2.5 Nastavení Jasu



Poznámka: Snížení jasu displeje je užitečné, aby se šetřila baterie

power.

1. Na domovské obrazovce klepněte na položku **Nastavení -> Displej -> Jas.**

2. Přetažením posuvníku upravte.

2.6 Nastavení Pohotovostní Doba

Pokud žádné aktivity jsou prováděny v rámci definovaných pohotovostní dobu, obrazovka se

automaticky zamknou a systém se přepne do režimu spánku pro úsporu energie.

1. Na domovské obrazovce klepněte na položku **Nastavení** -> **Zobrazení** -> **Upřesnit** -> **Spánek**.
2. Vyberte si požadovanou dobu spánku.

2.7 Nastavení Sítě

Tablet má vestavěné Wi-Fi, které mohou být použity k získání on-line. Jakmile budete online, můžete se zaregistrovat svůj nástroj, surfovat na Internetu, stahovat aplikace, odeslat e-mail, spustit vzdálenou diagnostiku, a zkontrolujte, zda aktualizace softwaru atd.

1. Na domovské obrazovce klepněte na položku **Nastavení** -> **Síť A Internet** -> **WLAN**.
2. Posuňte přepínač Wi-Fi, tablet začne vyhledávat dostupné bezdrátové

sítě.

3. Vyberte bezdrátovou síť,

Pokud zvolená síť je otevřená, tablet se automaticky připojí.

Pokud je vybraná síť je šifrována, síť, heslo bude muset být

vstoupila.

4. Když **Připojen** se objeví, znamená to, že Wi-Fi připojení je kompletní.



Poznámka: Když Wi-Fi není nutné, to by mělo být vypnuta za účelem úspory energie.

3 Začínáme

Pro nové uživatele, které budete potřebovat, aby se zkušenosti uživatele registrační proces, než začal.

3.1 Rejstřík A Aktualizace

Postupujte podle níže uvedených kroků postupovat, registrace a aktualizace:

Klepněte na ikonu aplikace na domovské obrazovce ke spuštění, a pak klepněte na položku **Přihlášení** k zadání přihlašovacího rozhraní diagnózy software.

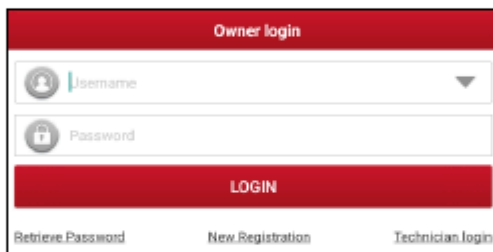

(Pokud jste nový uživatel, postupujte podle **A** pokračovat.)

(Pokud jste registrovaným členem, přejděte na **B** pro přihlášení do systému přímo.)

(Pokud máte vázán sub-účet, na tento nástroj, přejděte k **B** k přihlášení do systému.)

(V případě, že jste zapomněli heslo, viz **D** chcete-li obnovit heslo nové.)

A. Pokud jste nový uživatel, klepněte Nová Registrace zadejte sign-up stránku.

Vyplníte informace v každé oblasti (Položky s * musí být vyplněna). Po zadání, klepněte na **Registrovat**, zobrazí se následující obrazovka:

Zadejte 12-místné Sériové Číslo Produktu a 8-místný Aktivační Kód (Ize získat z hesla obálky), a pak klepněte na položku **Aktivovat**.

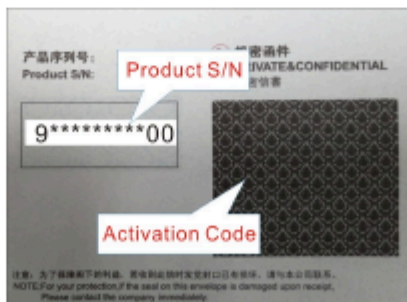

Klepněte **OK** přejděte na centrum aktualizace k aktualizaci všech dostupných software. Viz Kapitola 7 pro podrobné operace.

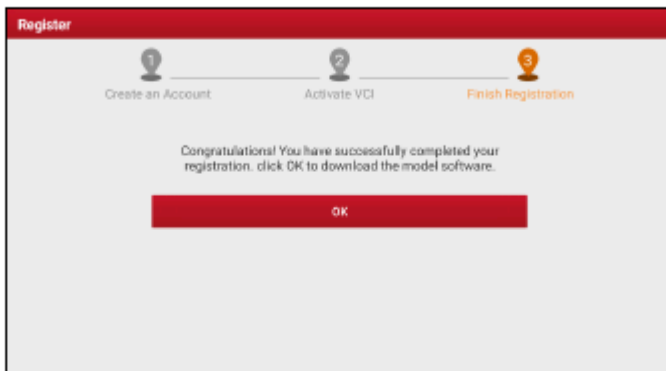

Po registraci je úspěšně dokončit, bezdrátovou komunikaci mezi tabletem a VCI zařízení je automaticky navázáno a uživatel má není třeba znovu konfigurovat.

B. Pokud jste registrovaným členem, zadejte své jméno a heslo, a

_____ pak klepněte na položku **PŘIHLÁŠENÍ** pro vstup do hlavního menu přímo.



Poznámka: tablet má auto-save funkce. Jakmile uživatelské jméno a heslo

správně zadány, systém bude automaticky ukládat. Příště se přihlásíte do systému,

nebudete vyzváni k zadání účtu ručně.

C. Pokud jste vytvořili sub-účet nebo vázaný existující účet na nástroj,

_____ klepněte **Technik přihlášení** pro přihlášení. Pro více informací o sub-účty, viz Kapitola 9.11.8.

D. Pokud jste zapomněli heslo, klepněte na položku **Nastavit heslo** a pak postupujte

_____ podle pokynů na obrazovce nastavit nové heslo.

3.2 Pracovní Nabídky

To zahrnuje zejména následující položky:

Jméno	Popis
Inteligentní Diagnostiku	- Získat údaje o vozidle z cloud serveru provádět rychlý test prostřednictvím čtení VIN, aby se zabránilo různým vadám

	<p>vyplyvajici z krok-za-krokem menu výběr.</p> <ul style="list-style-type: none"> Podívejte se na historické záznamy o opravách online.
Místní Diagnostikovat	<p>Diagnostikovat vozidlo ručně.</p>
Servisní Funkce	<p>Provádět běžně používané opravy a údržba služby.</p>
Vzdálené Diagnostice	<p>Tato možnost se zaměřuje na pomoc opravy nebo technici zahájení okamžité zprávy a vzdálené diagnostiky, což práce opravy opravili rychleji.</p>
TPMS	<p>Konfiguruje tento nástroj jako profesionální TPMS (Tire pressure Monitoring System) servisní nástroj. Je třeba pracovat s TSGUN zařízení (prodává se samostatně), aby provádět všechny druhy různých TPMS funkce.</p>
Aktualizace Softwaru	<p>Aktualizace vozidlo diagnostický software a APK.</p>
Diagnostické Historie	<ul style="list-style-type: none"> Přístup k diagnostické zprávy z dříve testované vozy. Pokračovat v předchozí operaci, aniž by začínat od nuly. Zpětná
Zpětná vazba	<p>vazba posledních 20 diagnostické protokoly pro vydání analýzy.</p>
ADAS	<p>Provádět ADAS (Advanced Driver Assistance Systém) kalibrační operace. Je třeba pracovat s konkrétním ADAS kalibrační nástroj (prodává se samostatně).</p>
Mall	<p>Přihlásit se nějaký další software nebo služby funkce, které nejsou zahrnuty v diagnostické nástroje on-line.</p>
Vozidlo Pokrytí	<p>Zobrazit všechny modely vozidel, které nástroj kryty.</p>
Údržba	<p>Bohaté údaje pro údržbu jsou k dispozici, což pomáhá opravit profesionály, diagnostika a opravy vozidel efektivně, přesně a výhodně.</p>
Info O Uživateli	<p>Spravovat své VCI, moje zprávy, změna hesla,</p>

SPUŠTĚNÍ

	konfigurovat bezdrátové W i-Fi připojení tiskárny, konfigurace systému, nastavení a odhlášení atd.
Další Moduly	Obsahuje některé add-on moduly (jako Videoskop a BST360 atd.), produktový manuál a FAQ atd.

4 Připojení

4.1 Příprava

Je zapnuto zapalování.

Vozidlo baterie rozsah napětí je 11 až 14 voltů.

Plyn je v uzavřené poloze.

Najít DLC umístění.

Pro Osobní Vozidla,

DLC(Data Link Connector) se obvykle nachází 12 palců od středu přístrojové desky, pod nebo na stranu řidiče pro většinu vozidel. U některých vozidel se speciálními vzory, DLC umístění se může lišit. Viz následující obrázek pro umístění.

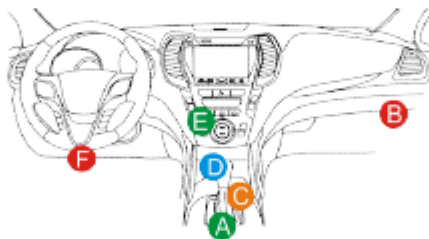

A. Opel, Volkswagen, Audi

. B. Honda

C. Volkswagen

. D. Opel, Volkswagen, Citroen

E. Changan

F. Hyundai, Daewoo, Kia, Honda, Toyota, Nissan, Mitsubishi, Renault, Opel, BMW, Mercedes-Benz, Mazda, Volkswagen, Audi, GM, Chrysler, Peugeot, Regal, Peking Jeep, Citroen a další nejoblíbenějších modelů

, Pokud DLC nelze nalézt, naleznete v servisním návodu vozidla pro umístění.

4.2 Vozidla Připojení

Metoda používaná pro připojení VCI zařízení do vozidla DLC závisí na

vozidla konfigurace takto:

Vozidlo vybavené OBD II systém řízení zásob oba

komunikace a napájení 12V přes standardizované DLC.

Vozidla, která nejsou vybavena OBD II systém řízení dodávek

komunikace prostřednictvím DLC připojení, a v některých případech dodávky 12V

napájení přes zapalovač cigaret zásuvky nebo připojením do vozidla

baterie.

4.2.1 OBD II vozidla Připojení

Použít zahrnutý diagnostický kabel (HD15F na HD15F diagnostický kabel + HD15F

OBD II adaptér) pro připojení VCI k vozidlu je DLC přístavu.

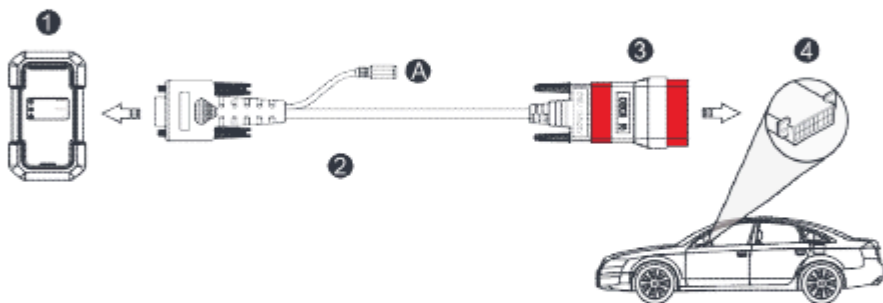

1. VCI

2. HD15F na HD15F diagnostický kabel

3. HD15F OBD II adaptér

4. Vozidlo je DLC port

4.2.2 Non-OBD II vozidla Připojení

Pro non-OBDII vozidla, viz na obrázku výše, aby se spojení.

1. Vyberte vhodný adaptér podle vozidla DLC typu portu (4).

2. Vyměňte HD15F OBD II adaptér (3) s cílovou adaptér na

na obrázku výše. Další kroky platí také.



Poznámka: Pokud pin DLC je poškozen nebo DLC nemá dostatek energie, můžete získat moc prostřednictvím jedné z následujících metod:

A. Baterie Svorky Kabel (není součástí dodávky):

SPUŠTĚNÍ

Připojte jeden konec baterie kabelové svorky na napájecí konektor diagnostického kabelu,
a druhý konec do baterie vozidla.

B. Zapalovač Kabel (není součástí dodávky): Připojte _____

jeden konec do cigaretového zapalovače kabel pro napájecí konektor diagnostického kabelu,
a druhý konec do cigaretového zapalovače zásuvky.

Pokud se rozhodnete provést diagnostiku vozidla přes datový kabel, připojte jeden konec
datového kabelu do VCI, a druhý konec do portu USB na tabletu.

5 Diagnostika

5.1 Inteligentní Diagnostiku

Přes jednoduché bezdrátové komunikace mezi displejem tabletu a VCI, můžete snadno získat VIN (Identifikační Číslo Vozidla) informace o v současné době určené vozidlo. Jakmile VIN je úspěšně identifikován, systém bude načítat ze vzdáleného serveru a pak vás na informace o vozidle stránku bez nutnosti krok-za-krokem ruční výběr menu. Informace o vozidle stránku seznamy všech historických diagnostických záznamů vozidla, který umožňuje technik mají celkem velení závad vozidla. Kromě toho, rychlé vytáčení pro místní diagnostice a diagnostické funkce jsou k dispozici také na této stránce pro snížení objezdu času a zvýšení produktivity.



Poznámky:

- Před použitím této funkce, prosím, ujistěte se, VCI je správně připojen do vozidla DLC. Pro podrobné připojení, viz Kapitola 4.2 "Připojení Vozidlo".
 - Stabilní připojení k síti je nutné pro tuto funkci.
1. Klepněte **Inteligentní Diagnostiku** na Práci obrazovka s menu pro spuštění párování s VCI.
 2. Po dokončení párování tabletu začíná čtení VIN vozidla.
- A. Pokud VIN lze nalézt ze vzdáleného serveru databáze, následující

objeví se obrazovka:

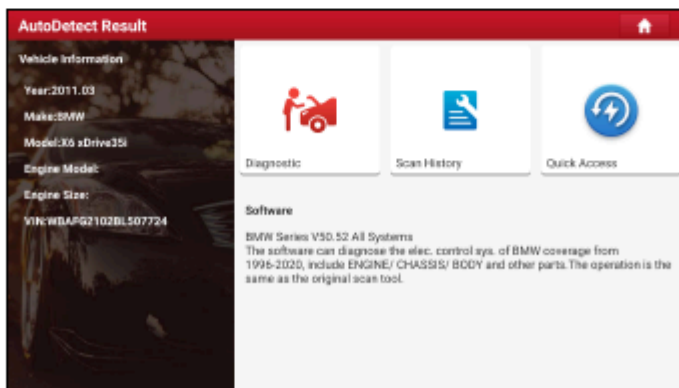

SPUŠTĚNÍ

- Klepněte **Diagnostické** začít nové diagnostické jednání.
- Klepněte **Skenování Historii** k zobrazení své historické opravy záznamu.
- Pínit další funkce, klepněte na položku **Rychlý Přístup** přímo přejít na funkce obrazovka pro výběr. Vyberte požadovaný jeden pro spuštění nové diagnostické jednání.

B. Pokud tablet se nepodařilo přístup k informacím VIN, následující obrazovka bude

se objeví:

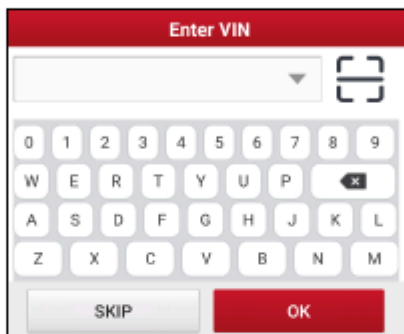

- Klepněte na vstupní pole pro vstup přímo. Pokud VIN existuje na vzdálený server,



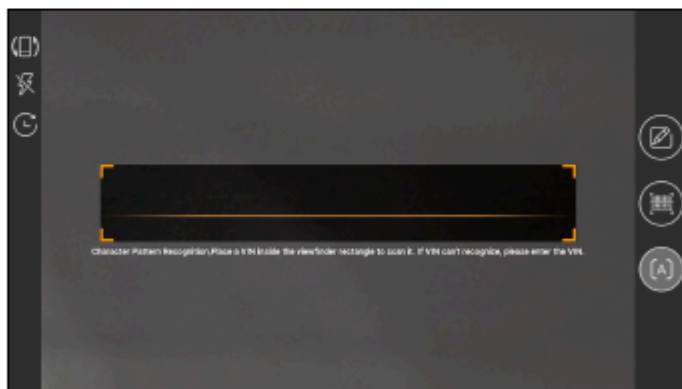

system vstoupí do diagnostické funkce obrazovka pro výběr.

- Klepněte na tlačítko  pro spuštění VIN modul rozpoznávání.



Místo VIN uvnitř hledáčku obdélníku, aby ji naskenovat.

- Klepněte  přepnout režim zobrazení obrazovky.

- Klepněte  zapněte blesk fotoaparátu.
-  vybrat ze seznamu záznamů, pokud kód VIN vozidla byla Klepněte naskenovaný předtím.
-  zadejte VIN ručně, pokud tablet se nepodařilo identifikovat VIN Klepněte vozidla.
-  skenování VIN čárový kód. Pokud VIN čárový kód nemůže být rozpoznán, Klepněte prosím, ruční zadání VIN.
-  skenování VIN charakter. Pokud VIN charakter nemůže být Klepněte uznána, prosím, ruční zadání VIN.

Po skenování, na obrazovce se automaticky zobrazí výsledek.

5.2 Místní Diagnostikovat

V tomto režimu, musíte spustit menu-řízený příkaz a potom postupujte podle na obrazovce pokyny, jak postupovat.

Klepněte **Místní Diagnostikovat** do vozidla se stránka pro výběr.

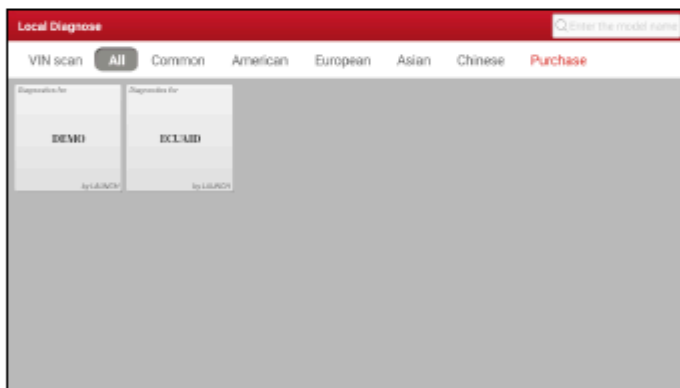

2 přístupy jsou poskytnuty pro přístup do vozidla diagnostický software.

Vyberte si některý z následujících způsobů:

1. VIN skenování umožňuje přístup k více rychle.

Klepněte **VIN skenování**, zobrazí se následující obrazovka:

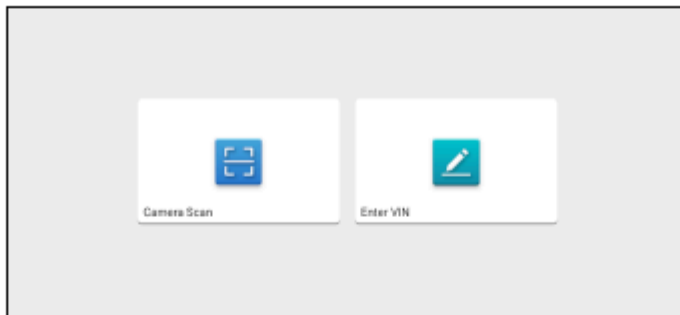

Fotoaparát Skenování: Skenování VIN automaticky.

Zadejte VIN: zadejte vozidla VIN ručně.

Pokud tablet úspěšně identifikuje model vozidla, to bude přímo zadat diagnostické funkce výběr menu. 2. Klepněte na odpovídající diagnostický software logo, a pak postupujte podle pokynů na obrazovce

instrukce pro přístup k diagnostickým softwaram.

Si Demo Verzi (15.51) jako příklad ukazují, jak diagnostikovat vozidlo.

1).Vyberte diagnostický software verze: Klepněte na **DEMO** k přejděte ke Kroku 2.

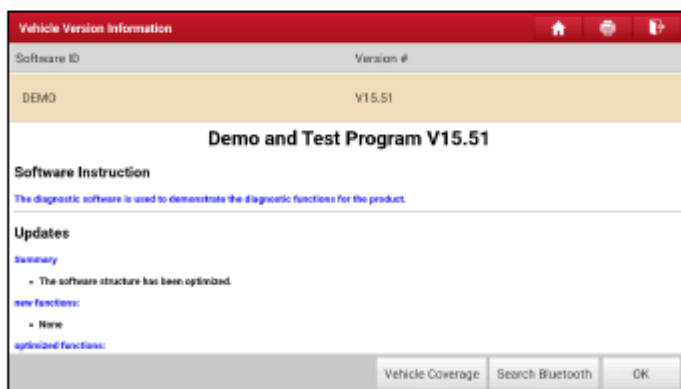

Tlačítka na obrazovce:

Vozidlo Pokrytí: Klepněte pro zobrazení modelů vozidel, které aktuální diagnostický software pokrývá.

Vyhledávání Bluetooth: Klepněte na tlačítko a vyhledejte dostupné VCI.



Poznámka: Ne Bluetooth připojení je nutné pro DEMO programu.

OK: Klepnutím přejděte na další krok.

2). Zvolte model vozidla (liší se s různými verzemi). Zde jsme se **TOYOTA**

například prokázat, jak diagnostikovat vozidlo.

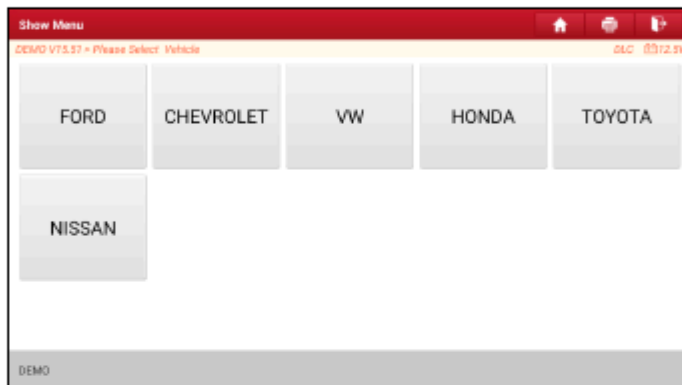

3). Zvolte požadovaný test položku pokračovat.

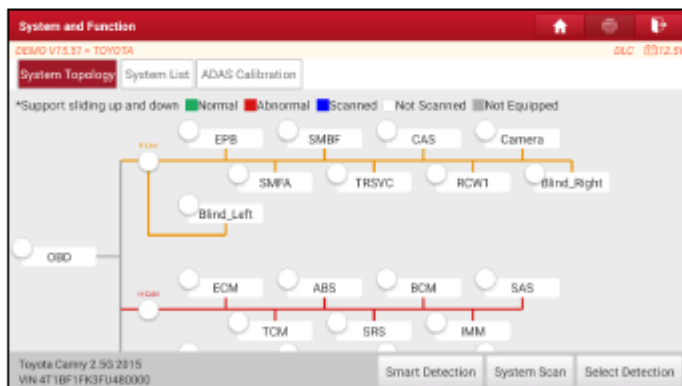

Systém Topologie: Zobrazuje všechny dostupné systémy vozidla v podobě topologie struktury.

Systém Seznam: Zobrazí všechny dostupné systémy vozidla ve formě seznamu.

ADAS Kalibrace: Provádí ADAS kalibrační operace. To je extrahován

ze systému seznam jako funkční modul a poskytuje rychlý přístup k ADAS systému.

Zatímco v Systému Topologie režim, různé zvýraznění pruhy označují různé detekce stavu.

Tlačítka na obrazovce:

Inteligentní Detekce: Klepnutím rychle přistupovat všechny elektronické řídicí jednotky vozidla a generovat podrobné zprávy o vozidlo zdraví. Testované systémy poruchy jsou zobrazeny v červené barvě s číslem indikátor zobrazení DTC množství a systémy fungují správně, jsou zobrazeny zeleně.

 **Poznámka:** Diagnostické poruchové Kódy nebo Kódy Poruchy může být použit k zjistit, které systémy motoru nebo součástí, které jsou nefunkční. Nikdy nahradit část založena pouze na DTC definice. Načítání a použití kódy Dtc pro řešení problémů vozidla, provoz je pouze jednou součástí celkové strategie diagnostiky. Dodržovat postupy testování (v servisním návodu vozidla), pokyny a diagramy pro potvrzení umístění problému.

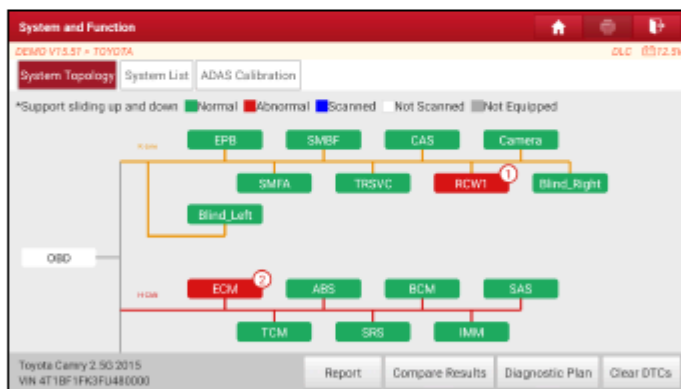

- **Zpráva:** Klepněte na tlačítko a uložte aktuální údaje v textovém formátu. Všechny zprávy jsou uloženy v **Uživatel Info -> Zprávy -> Zdravotní Zprávy.**

 **Poznámky:**

1. Diagnostická zpráva je rozdělit do dvou kategorií: Pre-Opravy a zprávy

Po Opravě zpráva. Pro usnadnění srovnání pre-opravy a

po opravě zprávy a získat přesný výsledek testu, prosím, ujistěte se, že jste uložili správný typ diagnostické sestavy.

2. Ve výchozím nastavení, dílny informací je prázdné. Můžete nakonfigurovat a změnit lo od Uživatele Info -> Nastavení -> Informace o Obchod. Poté, co jste nakonfigurovali informace, bude automaticky generován pokaždé, když diagnostická zpráva je uložena. Všechny vozidla a dílna informace bude přidán jako tag na diagnostickou zprávu, která vám umožní snadno získat požadované zpráva při provádění Filtr funkce Diagnostická Zpráva. •

Porovnat Výsledky: Klepnutím vyberte pre-opravy přehledu můžete porovnat. O

rovnání pre - a post - oprava zprávy, můžete snadno zjistit, které kódy Dtc se vymaže a zůstane-li upevněné.

Compare Results		
DEMO V15.S1 - TOYOTA		DLC 03.12.54
DTC	Post	Pre
Engine		
P2118 Throttle Actuator 'A' Control Motor Range/Performance	Cleared	Found
P0504 Brake Switch A/B Correlation	Cleared	Found
Radar Cruise 1		
C1521 CAN bus:Signal Failure	Cleared	Found

 Poznámka: Před provedením této funkce, prosím, ujistěte se, že: 1) máte

uložen předem opravte zprávy aktuálně testované vozidlo; a 2) Jste již provedeny některé opravy a servis a vymazány Dtc po pre-opravy hlášení je generován. Jinak, ne, existují rozdíly mezi pre - a post - oprava zprávy.

• **Diagnostický Plán:** Údaje z diagnostického plánu a opravit řešení pro zjištěné Dtc.

• **Vymažte Dtc:** Klepnutím zrušte stávající diagnostické poruchové kódy.

 Poznámka: Vymazání kódu Dtc není problém opravit(y), které způsobily kód(y) být nastavena. Pokud řádné opravy k opravě problému, který způsobil kód(y), které mají být nastaveny, jsou neúčinné, kód(y) se zobrazí ještě jednou a světlo kontrola motoru se rozsvítí, jakmile je problém, že příčinou nastavení kódu DTC se projevuje.

Systém Skenování: Klepněte pro rychlé skenování, které systémy jsou instalovány na vozidle. **Vyberte Detekce:** Vyberte určitý systém ručně spustit skenování.

Zatímco v Systému režimu Seznamu, zobrazí se následující obrazovka.

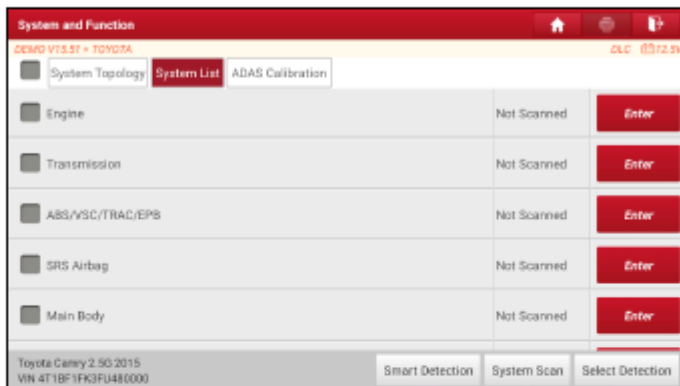

- **Zadejte:** Vyberte určitý systém, a klepněte na toto tlačítko pro vstup do diagnostického funkce obrazovka pro výběr.

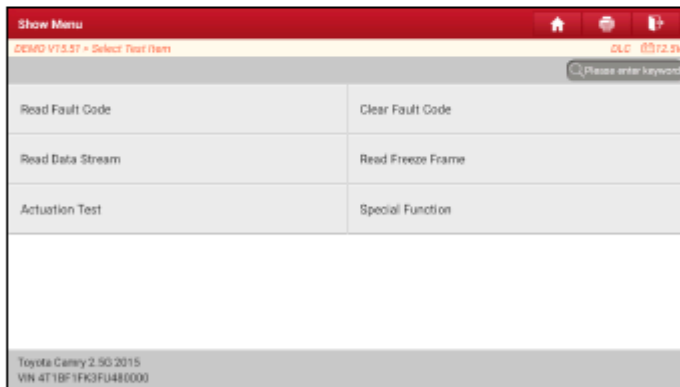

Obecně platí, že diagnostické funkce se liší s různými modely vozidel. To hlavně zahrnuje následující možnosti:

A. Číst Chyba, Kód

Tato funkce zobrazuje podrobné informace o DTC záznamy načtené z vozidla ovládání systému.

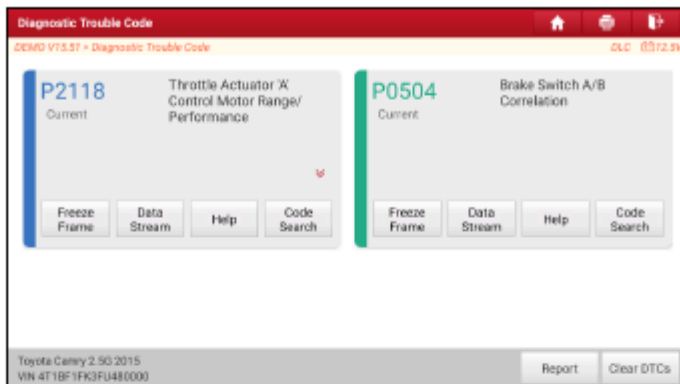

Tlačítka na obrazovce:

Freeze Frame: Klepněte na něj pro zobrazení snímku kritických hodnot parametru v čase je nastaven DTC.

Nápověda: Klepnutím zobrazíte nápovědu.

Vyhledávání Kódu: Klepněte na to, aby se hledat pro více informací o aktuální DTC online.

Zpráva: Chcete-li uložit aktuální data v textovém formátu. Všechny zprávy jsou uloženy v **Uživatel**

Info -> Zprávy -> Zdravotní Zprávy.

Vymažte Dtc: Klepnutím zrušíte stávající diagnostické poruchové kódy.

B. Jasně Chybové Kódy

Tato možnost může vymazat kódy z vozidla. Před operací, prosím, ujistěte se, že vozidlo je klíč zapalování je v poloze ZAPNUTO, motor je vypnutý.

 Poznámka: Po odstranění, byste měli načíst chybové kódy znovu nebo vypněte zapalování a načtení kódů znovu. Pokud stále ještě existují některé poruchové kódy v systému, prosím, řešení kód, pomocí tovární diagnóza průvodce, a pak vymažte kód a přezkontrolovat. **C. Čtení Datového Proudů**

Tato možnost načte a zobrazí aktuální data a parametry z vozidla ECU.

 Pozor: Pokud musíte řídit vozidlo tak, aby se provádět odstraňování problémů **postup, VŽDY druhá osoba pomoci. Se snaží řídit a obsluhovat**

diagnostický nástroj, ve stejnou dobu, je nebezpečné a může způsobit vážná dopravní nehoda.

SPUŠTĚNÍ

Klepněte **Čtení Datového Proudů**, zobrazí se následující obrazovka:



Po výběru požadované položky, klepněte **OK** zadejte data stream stránku čtení.



Poznámky:

1. Klepněte  pro nastavení stylu zobrazení.

 ukazuje stíčky top. Pokud je využit, to se změní na displej, datový tok položka s

 Na datový proud budou zobrazeny na horní straně vybrané

datový proud seznamu. Odstranit ze seznamu, klepněte na ni znovu.

B označuje tato položka se zobrazí v **Bold**.

To naznačuje, že tato položka bude zobrazena v **Červená**.

2. Klepněte **Anglický** nebo **Metrické** přepínání měrné jednotky.

SPUŠTĚNÍ

3. Pokud je hodnota datového toku položka je mimo rozsah standardní (referenční) hodnota, celý řádek se zobrazí v červené barvě. Pokud je v souladu s referenční hodnotou, to se zobrazí v modré barvě (normální režim).

K dispozici jsou 3 typy režimů zobrazení k dispozici pro prohlížení dat, což vám umožní zobrazit různé typy parametrů v nevhodnější způsob.

Hodnota - toto je výchozí režim, který zobrazuje parametry v textech, a ukazuje, v seznamu formát.

Graf - zobrazuje parametry křivky, grafy.

Kombinovat - tato možnost se většinou používá v grafu sloučit stav pro data srovnání. V tomto případě, různé položky jsou označeny v různých barvách.

Tlačítka na obrazovce:

 : Klepněte na ni pro zobrazení živé křivky.



Graf: Klepněte na ni pro zobrazení průběhů vybraných datových proudů.

Klepněte na okraj obrazovky přizpůsobit cílové datové proudy pro zobrazení.

 na

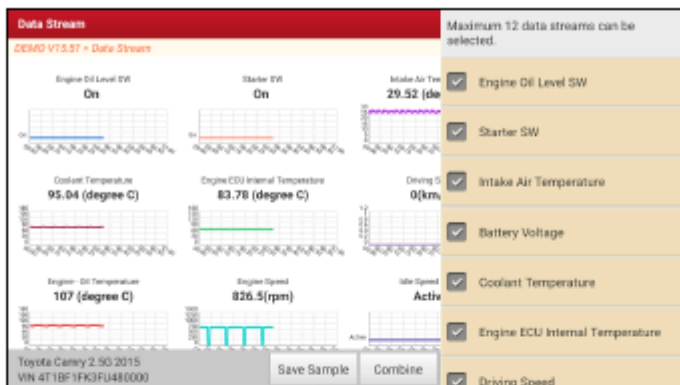

Porovnat Vzorek: Klepněte na to, vyberte vzorek datového toku souboru, hodnoty upravit a uložit v procesu datového proudu, odběru budou importovány do v *Standardní Rozsah* sloupec pro vaše srovnání.

 **Poznámka:** Před použitím této funkce, budete muset vzorku hodnoty datového toku položek a uložit je jako ukázkový datový proud souboru.

Zpráva: Chcete-li uložit aktuální data v textovém formátu. Všechny zprávy jsou uloženy v **Uživatel Info -> Zprávy -> Zdravotní Zprávy**.

Záznam: Klepnutím na tlačítko zahájíte zaznamenávání diagnostických údajů. Nahráno živě **data** mohou sloužit jako cenné informace, které vám pomohou v řešení problémů vozidla. Všechny nahrané soubory jsou uloženy v **Uživatel Info -> Zprávy -> Zaznamenaných Dat**.

Nápověda: Klepnutím zobrazíte nápovědu.

Uložení-Vzorku: Tato položka umožňuje přizpůsobit standardní rozsah živý **datový proud položky** a uložit jej jako soubor s příponou sample. Pokaždé, když spustíte tok dat položky, můžete volat odpovídající vzorek dat k přepsání aktuální standardní sortiment. Klepněte na něj pro spuštění nahrávání vzorku dat (* Poznámka: Pouze data stream položky s jednotky budou zaznamenány). Jakmile je nahrávání dokončeno, klepnutím na tlačítko zastavit a přejít na modifikaci dat obrazovky.

Confirm Sample DS			
CEMO V1.5.57 - Data Stream			
Name	Min Value	Max Value	Unit
Battery Voltage	11.56	11.96	V
Coolant Temperature	93.04	97.04	degree C
Driving Speed	0.0	0.0	km/h
Engine - Oil Temperature	104.0	109.0	degree C
Engine ECU Internal Temperature	80.78	83.78	degree C
Toyota Camry 2.50 2015 VIN 4T1BF1FK3FU480000			Save

Klepněte na hodnotu změnit. Po úpravě všech požadovaných položek, klepněte na položku **Uložit** aby ji zachránil. Všechna data stream soubory jsou uloženy v **Uživatel Info -> Vzorek**.

D. Čtení Freeze Frame

Tato možnost má přehled o provozních podmínkách, kdy vozidlo chyba vyskytuje.

E. Ovládání Test

Tato možnost se používá pro přístup k vozidla-zvláštní subsystém a dílčích testů.

K dispozici testu se liší podle výrobce vozidla, rok a modelu.

Během ovládání test, tablet výstupy příkazů k ECU s cílem

řídít pohony, a pak určuje integritu systému nebo dílů

čtení dat ECU, nebo sledování provozu pohonů, jako je například

spínání vstříkovací mezi dva provozní stavy.

F. Speciální Funkce

Tuto možnost nabízí kódování, reset, znovu se naučit, a další servisní funkce, aby pomohla

vozidla dostat zpět do funkčního stavu po opravě nebo výměně. Dostupné testy

se liší podle výrobce vozidla, rok a modelu.

5.3 Vzdálené Diagnostice

Tento modul pomáhá opravy nebo mechaniky k diagnostice vozidla na dálku, a

zahájit okamžité zprávy, umožňující lepší účinnost a rychlejší opravy. Klepněte

Vzdálené Diagnostice na Práci v menu, na obrazovce se objeví prázdná ve výchozím nastavení.

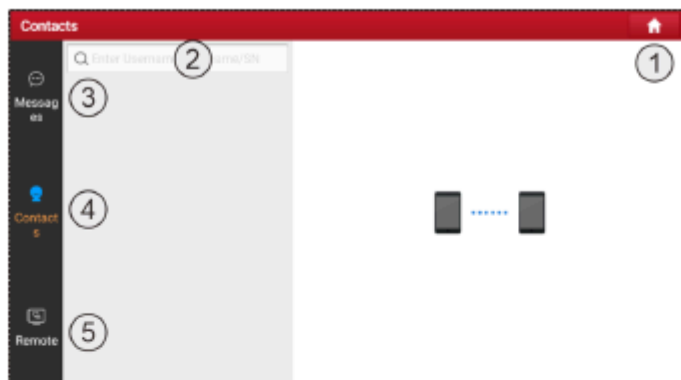

1	Tlačítko Domů	Přejděte do Práce obrazovce menu.
2	Search Bar	Přímo zadejte uživatelské jméno nástroje pro vyhledávání, a pak klepněte na požadovanou adresu přidat do Kontaktů seznam.
3	Kartu Zprávy	Červená tečka se objeví, což naznačuje, přijaté zprávy.
4	Záložka Kontakty	Zadejte v seznamu přátel.
5	Dálkový Spínač	Vaše technika může ovládat svůj nástroj na dálku, jakmile je spínač zapnutý.

5.3.1 Přidat Přátele

Klepněte **Kontakty**. Ve výchozím nastavení se zobrazí prázdné.

V panelu hledání, zadejte partnera uživatelské jméno a klepněte na **Hledat** pro spuštění vyhledávání.

Partner musí být uživatelé, kteří se zaregistrovali specifické diagnostické nástroje.

Mohou být následující:

Workshop

Technik

golo uživatele

, Jakmile výsledek odpovídá klíčové slovo, zobrazí se následující obrazovka:

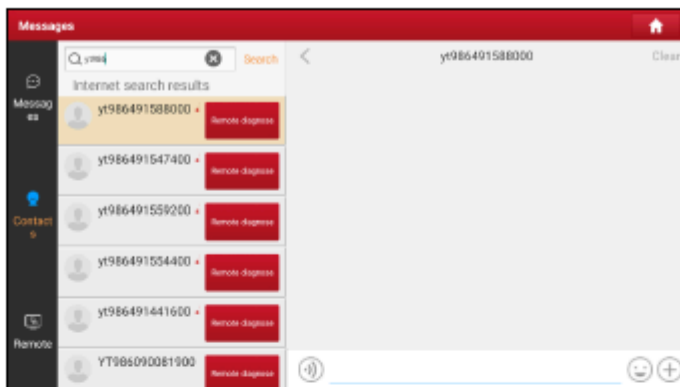

Zde si můžete klepnout **Vzdálené Diagnostice** zahájit vzdálenou diagnostiku přímo, nebo vybrat, chcete-li přidat partnera do seznamu Kontaktů.

Klepněte na požadované jméno ze seznamu, zobrazí se následující obrazovka:

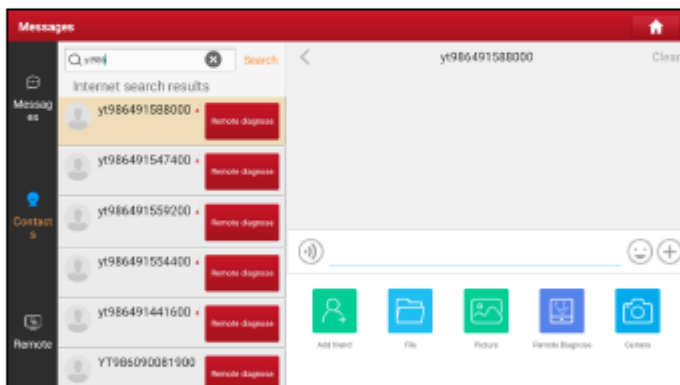

Klepněte **Přidat přítele** poslat vaši žádost.

Jakmile partner obdrží žádost, ozve se pípnutí. Klepněte **Zprávy**:

- Jakmile partner souhlasil vaši žádost, on/ona bude automaticky být uvedený v záložce Kontakty. Pokud
- technik vám poslal žádost o přátelství, klepněte **Souhlasím** a jeho/její jméno se objeví v seznamu Kontaktů. Nebo klepněte **Ignorovat** ignorovat tento požadavek.

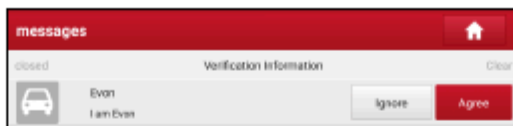

5.3.2 Začít Instant Messaging

I/M (Rychlé zaslání Zpráv) funkce je přístupná všem uživatelům, kteří měli diagnostický nástroj vybaven tohoto modulu.

Po přidání své přátele, klepněte na požadovaný jednu fotku zadejte následující obrazovka:

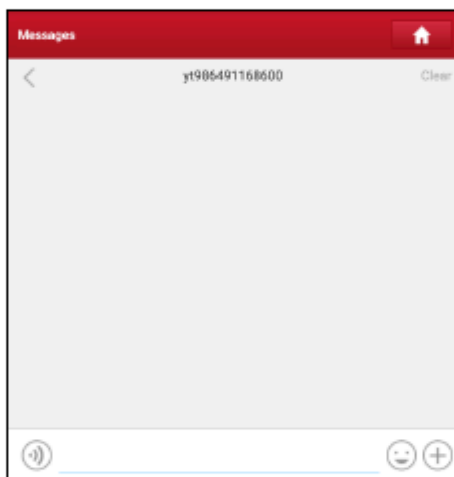

Klepněte na vstupní pole a pomocí klávesnice na obrazovce chcete odeslat

textovou zprávu. Klepněte na odeslat hlasovou zprávu.

Klepněte na tlačítko odeslat emoji.

Klepněte na volání více funkcí volby.

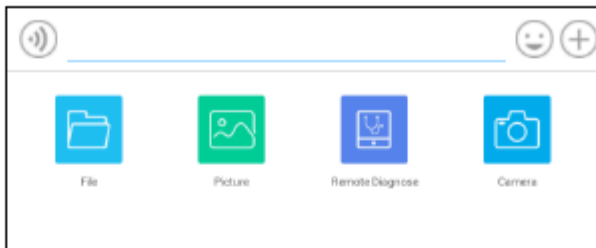

Soubor: Vyberte diagnostické zprávy nebo místní soubory k odeslání.

Obrázek: Vyberte si screenshoty nebo obrázky posílat.

Dálkové Diagnostice: Chcete-li spustit vzdálené diagnostické sezení. Pro podrobnosti, viz Kapitola 5.3.4.

Fotoaparát: Otevřete fotoaparát fotit.

5.3.3 Zahájení Vzdálené Diagnostiky (Device-To-Device)



Nástroj je dovoleno zahájit vzdálenou diagnostiku jiných diagnostických nástrojů, které jsou vybaveny tento modul.

Na funkci možnost výběru obrazovky, klepněte na **Vzdálené Diagnostické** tyto pull-down menu se objeví:



Tyto možnosti jsou definovány takto:

Akce	Výsledky
<p>Žádost ovládání vzdáleného zařízení</p>	<p>Žádost o kontrolu partnera zařízení na dálku, aby mu pomohli diagnostikovat vozidla.</p> <p>*Poznámky: V procesu vzdálené diagnostiky, klepněte na tlačítko  odeslání hlasové zprávy.</p> <p>Jakmile vozidlo diagnóza je kompletní, zpráva bude stvořil. Vstupní vaše připomínky k této zprávě, a pak</p>

	<p>klepněte Poslat Zprávu poslat partnera.</p> <pre> graph TD A[Klepněte na tlačítko "Žádost o kontrolu vzdáleného zařízení"] --> B[Počkejte na partnera, potvrzení] B --> C[Start po připojení žádost potvrzena] C --> D[Spusťte Diagnostiku] D --> E[Generování diagnostických hlášení] </pre>
<p>Pozvat vzdálené diagnostický asistent</p>	<p>Tuto možnost použijte, chcete-li pozvat technika k provedení dálkového ovládání na váš nástroj.</p> <p> Poznámky:</p> <p>V procesu vzdálené diagnostiky, klepněte na  tlačítko odeslání hlasové zprávy.</p> <p>Jakmile jste obdrželi zprávu od partnera, klepněte na Zobrazit Zprávu chcete-li zobrazit podrobnosti. Všechny diagnostické zprávy jsou uloženy pod Uživatel Info -> Zprávy -> Vzdálená Zpráva.</p>

	<pre> graph TD A[Tap "Invite remote diagnostic assistant"] --> B[Choose the desired diagnostic software] B --> C[Wait for partner's confirmation] C --> D[Start connecting after request confirmed] D --> E[Start Diagnosis] E --> F[Generate diagnostic report] </pre>
<p>Zrušit</p>	<p>Pro zrušení této operace.</p>

5.3.4 Spuštění Vzdálená Diagnóza (Přístroje K PC)

Uživatel může také požádat pro dálkové ovládání z PC klienta technik.

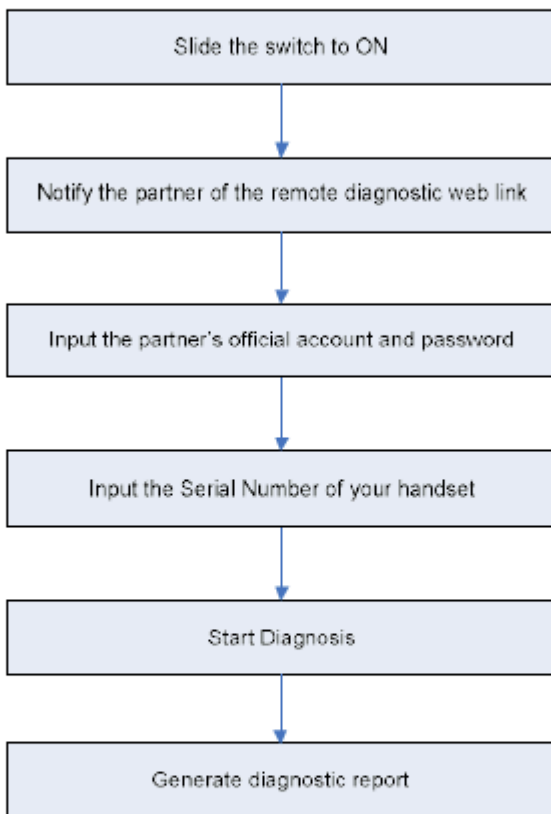

Klepněte **Dálkové**, zobrazí se následující obrazovka:

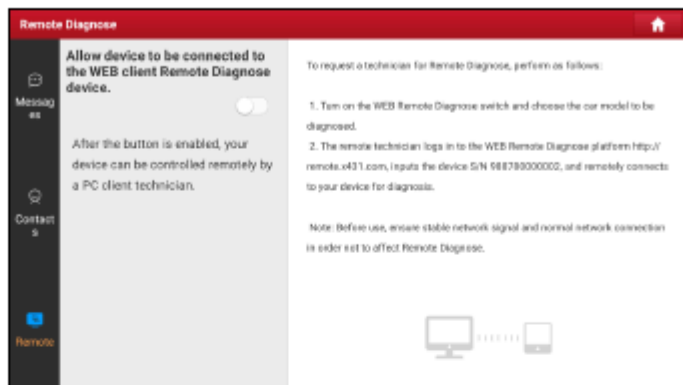

1. Posuňte přepínač do polohy ZAPNUTO tak, že partner může najít a připojit k tomuto zařízení při použití PC.

2. Informovat partnera z PC klienta webové stránky <http://remote.x431.com>. W slepice partner přistupuje na odkaz, na PC se zobrazí, jak je uvedeno níže:



Poznámka: Před zpracováním dálkové diagnózy, prosím, ujistěte se, že nástroj je správně připojen k vozidlu.

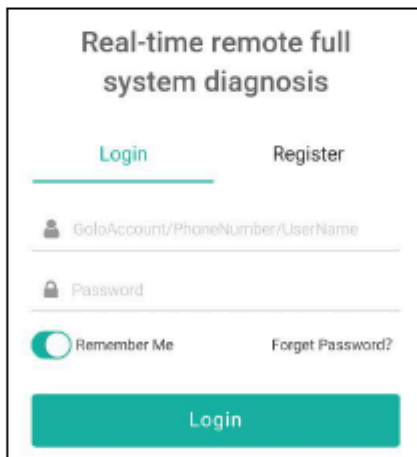

3. Řekněte partnerovi, aby vstup jeho vlastní oficiální technik účtu a heslo, a pak klepněte na položku **Přihlášení** přejít na následující obrázek.

Remote diagnosis

Serial Number
Locate the car to be diagnosed according to
golo/AIT serial number

License Plate Number
Locate the car to be diagnosed according to the
car owner's license plate number

Phone Number
Locate the car to be diagnosed according to the
car owner's phone number

Start remote diagnosis

Tips: Before starting remote diagnosis, confirm the car
owner's car information and condition

4. Řekněte partnerovi, aby zadejte Sériové Číslo, které jste poskytli, a pak klepněte na položku

Spustit vzdálenou diagnostiku ovládání zařízení na dálku.

V procesu vzdálené diagnostiky, prosím, na vědomí následující věci:

- 1) se nedoporučuje provádět žádné akce.
- 2) partner není oprávněn ukládat všechny diagnostické zprávy a záznamy na váš tablet.

Jakmile relace je kompletní, vzdálené diagnostické zprávy budou automaticky generovány.

5.4 Zpětná vazba

Tato funkce umožňuje zpětnou vazbu diagnostické otázky pro nás pro analýzu a řešení problémů.

Klepněte **Zpětná vazba** a klepněte na **OK** vstoupit do vozidla diagnostický záznam stránce. A. zpětnou Vazbu,

Klepněte na cíl vstoupit na stránku zpětné vazby.

B. Historie

SPUŠTĚNÍ

Klepněte na něj pro zobrazení diagnostická zpětná vazba protokoly, které jsou

označeny jinou barvou indikující stav procesu diagnostiky zpětnou vazbu.

C. v režimu Offline seznamu, Klepněte na ni vstoupit

do diagnostické zpětné vazby offline stránky seznamu. Jakmile se tablet dostane

stabilní signál sítě, to budou odeslány na vzdálený server automaticky.

5.5 Diagnostické Historie

Tato funkce umožňuje uživatelům přímo získat přístup k dříve testované

vozidlo diagnostické záznamy v detailech, takže uživatelé mohou pokračovat

od poslední operace, aniž by začínat od nuly.

Klepněte **Diagnostické Historie** na Práci obrazovce menu, všechny diagnostické

záznamy budou uvedeny na obrazovce v datum pořadí.



• Klepněte určité modelu vozidla, pro zobrazení detailů z posledních diagnostických hlášení. • K

odstránění některých diagnostických historie, vyberte ji a pak klepněte na položku **Odstranit**. K

odstranit všechny historické záznamy, klepněte na položku **Vyberte Všechny** a pak klepněte na položku **Odstranit**.

• Klepněte **Rychlý přístup** přímo přejít do funkce výběr stránky

poslední diagnostickou operaci. Vyberte požadovanou možnost pokračovat.

6 Služby (Reset) Funkce

Tento modul poskytuje snadný dial pro rychlý přístup k nejčastěji prováděné servisní funkce.

Nabízí kódování, reset, znovu se naučit, a další servisní funkce, aby pomohla vozidla dostat zpět do funkčního stavu po opravě nebo výměně.

Z důvodu dalšího zlepšení, k dispozici servisní funkce se mohou kdykoli změnit. Aby si více funkcí služby, jste navrhli, aby zkontrolovat aktualizace na pravidelném základě.

7 Aktualizace Softwaru

Tento modul umožňuje aktualizovat diagnostický software a Aplikace a často používaný software.

7.1 Aktualizace Diagnostického Software a APLIKACE

Jít do **Aktualizace Softwaru** v Nabídce úloha a klepněte na **Stáhnout** tab.

Na **K dispozici** záložka zobrazí seznam software, který může být aktualizován. Za to, všechny software je rozdělena do tří druhů:

- **Společný software:** zahrnuje především některé běžné aplikace, které jsou spojeny

s diagnostické aplikace. Software tohoto druhu zůstane vždy v horní části seznamu, který lze vypnout ručně (kromě systém aplikace, jako je jako firmware a ECU podpory).

- **Často používané vozidlo, software:** odkazuje na diagnostický software, který je

často používané, včetně vozidla diagnostický software a Resetovat software.

To se obvykle zobrazí po **Společný software** seznam.

Další vozidla software: odkazuje na diagnostický software, který se používá jen zřídka

nebo nikdy použity. To se obvykle zobrazí po **Často používaný**

software seznam.

1). Pokud uživatel není stáhnout nějaký diagnostický software během sign-up

proces, všechny diagnostický software je ve výchozím nastavení vybrána. Klepněte **Aktualizace** začít stahování.

2). Pokud uživatel stažený všechny/některé vozidla software během sign-up proces

a to měl v servisu na dlouhou dobu, pouze často používaných

software je vybrán. Klepněte **Aktualizace** pro zahájení stahování. Další vozidla

software, který se používá zřídka, budou také uvedeny v rámci **K dispozici** karta,

ale není vybrána ve výchozím nastavení.

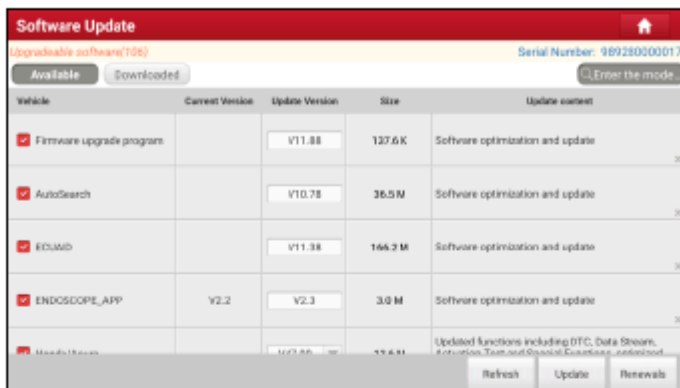

Stáhnout určitý software, který není často používán, zaškrtněte políčko před vozidlo model. Klepněte **Aktualizace** pro zahájení stahování.

Jakmile je stahování dokončeno, software balíky budou nainstalovány automaticky.

7.2 Aktualizace Často Používaný software

Pokud uživatel pouze v úmyslu aktualizovat často používaný software, přejděte

Software Update a klepněte na **Stáhnout** tab.

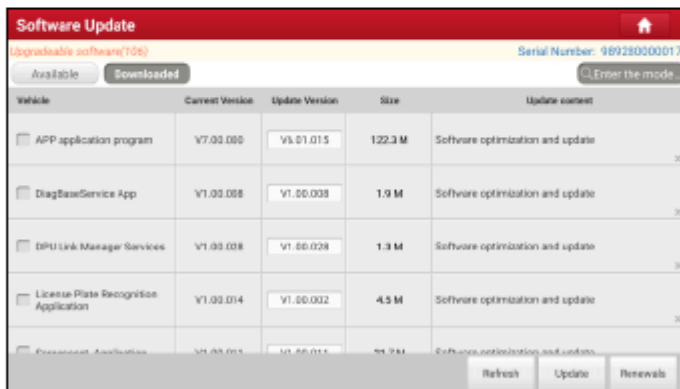

Klepněte **Aktualizace** pro zahájení stahování. Jakmile je stahování dokončeno, software balíky budou nainstalovány automaticky.

7.3 Obnovit Předplatné

Pokud software předplatné je splatná nebo vyprší, systém vás vyzve k obnovení předplatného.

Klepněte na "Obnovení" otevřít Mall, a postupujte podle pokynů na obrazovce dokončete registraci.

8 Add-on Modulů

8.1 ADAS (Kalibrace)

Tento modul umožňuje efektivně a přesně kalibrovat širokou škálu kamerou a radarem na bázi asistenční systémy, např. přední kameru pro lane departure warning systém, radar senzor pro ACC (Adaptive Cruise Control) nebo fotoaparát pro adaptivní světlomety. Je třeba pracovat s konkrétní ADAS kalibrační nástroj (prodává se samostatně).

Pro více informací, naleznete v Uživatelské Příručce dodávané s modulem.

8.2 TPMS

Tento modul umožňuje nastavit tablet jako TPMS aktivační a diagnostický nástroj, který poskytuje schopnost vyvolat snímač TPMS, program TPMS senzoru, provedte načtení. Je třeba pracovat s kompatibilní TSGUN zařízení (prodává se samostatně).

Pro více informací, naleznete v Uživatelské Příručce dodávané s modulem.

8.3 Osciloskop

Tento modul může servisní technik rychle posoudit vady na automobilový průmysl elektronické vybavení a kabeláž.

Pro více informací, naleznete v Uživatelské Příručce dodávané s modulem.

8.4 S2-2 Sensorbox

Tento modul je speciálně navržen tak, aby diagnostikovat a simulátor vozidla snímač závady rychle a pohodlně. Je třeba pracovat s kompatibilní S2-2 Sensorbox (prodává se samostatně).

Pro více informací, naleznete v Uživatelské Příručce dodávané s modulem.

8.5 S2-2 Multimetr

Tento modul umožňuje měřit fyzikální parametry jako je napětí,

odpor, frekvence atd. Využívá stejný hardware jako S2-2 Sensorbox.

Pro více informací, naleznete v Uživatelské Příručce dodávané s S2-2 Sensorbox.

8.6 BST360 (Battery Tester)

Tento modul umožňuje opravit baterie detekce rychlejší a jednodušší. Je třeba pracovat s konkrétním Bluetooth tester baterií (prodává se samostatně).

Pro více informací, naleznete v Uživatelské Příručce dodávané s modulem.

8.7 Imobilizér Programátor

Tento modul umožňuje provádět čtení a zápis funkce pro klíče od vozidla, EEPROM, MCU a EEPROM/FLASH vozidla motor a převodovka ECU. To potřebuje pro práci s konkrétní imobilizér programátor (prodává se samostatně).

Pro více informací, naleznete v Uživatelské Příručce dodávané s modulem.

8.8 Videoskop

Tento modul umožňuje kontrolovat ty neviditelné části motoru, palivová nádrž, brzdový systém. Je třeba pracovat s kompatibilní Videoskop zařízení (prodává se samostatně).

Pro více informací, naleznete v Uživatelské Příručce dodávané s modulem.

9 Info O Uživateli

Tato funkce umožňuje uživatelům spravovat osobní informace a VCI.

9.1 Mé Zprávy

Tato možnost se používá k zobrazení, odstranění nebo sdílení uložené zprávy.

Klepněte **Zpráva** existují celkem 3 možnosti, které jsou k dispozici.

V případě DTC výsledek je uložen na Čtení Potíže Kód stránky, soubory budou

uvedeny pod **Zdraví Zprávy** tab.

Pokud uživatel zaznamená provozní parametry při čtení datového proudu, tablet se

uložit soubor, který se zobrazí pod **Zaznamenané Údaje** tab.

Vzdálené Zprávy seznamy všechny diagnostické zprávy generované v procesu

vzdálené diagnostiky.

9.2 VCI

Tato volba vám umožňuje spravovat všechny vaše aktivované VCI zařízení.

Pokud několik VCI zařízení jsou aktivována na tento nástroj, seznam VCIs se zobrazí

na obrazovce. Jakmile si vyberete VCI, které patří na jiný účet, budete

muset odhlásit a poté zadejte správný účet, aby i nadále.

9.3 VCI Řízení

Tato možnost se používá pro tablet deaktivovat párování s VCI zařízení přes

Bluetooth.

9.4 Aktivace VCI

Tato položka umožňuje aktivaci VCI zařízení v případě, že budete ignorovat Aktivovat

VCI krok v procesu produktu sign-up.

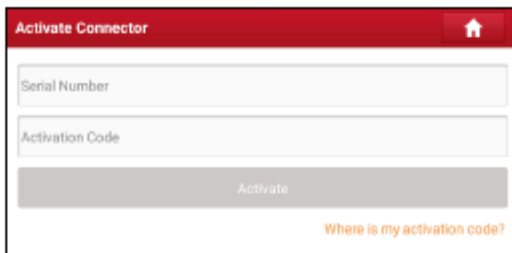

Zadejte Sériové Číslo a Aktivační Kód, a pak klepněte na položku **Aktivovat** chcete-li aktivovat VCI.

9.5 Firmware Opravit

Tuto položku použijte k upgrade a opravit diagnostika firmware. Při stanovení, prosím, vypněte nebo přepněte na jiné rozhraní.

9.6 Vzorek

Tato funkce umožňuje spravovat nahraná data stream ukázkové soubory.

9.7 Mé Objednávky

Tato položka umožňuje zkontrolovat stav všech vašich objednávek.

9.8 Obnovení Předplatného Karty

Tato položka se používá, chcete-li zkontrolovat stav předplatného, obnovení karty.

Zadejte 12-místné obnovení předplatného číslo karty. Klepněte **Hledat** získat výsledek hledání.

9.9 Profil

Tuto položku použijte pro zobrazení a konfiguraci osobní informace.

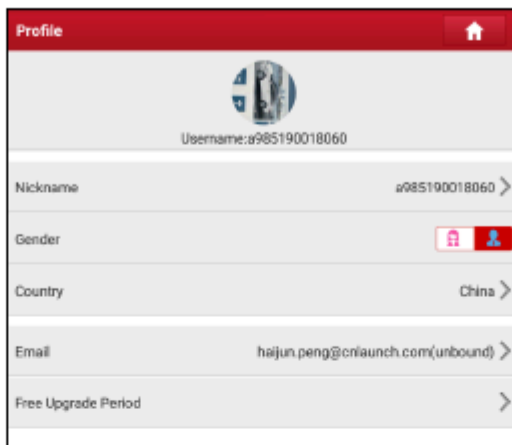

- Klepněte na uživatele obraz, aby jej změnit.
- Klepněte na možnost > vedle *Upgrade Období* zkontrolovat datum splatnosti všech diagnostický software.

9.10 Změnit heslo

Tato položka vám umožňuje změnit vaše přihlašovací heslo.

9.11 Nastavení

To umožňuje, aby některé aplikace, nastavení a zobrazení verze softwaru informace atd.

9.11.1 Jednotek

Je navržen tak, aby nastavit měrnou jednotku. Metrický Systém a anglický Systému jsou k dispozici.

9.11.2 Shop Informace

Tato volba vám umožní definovat svůj obchod, informace. To zahrnuje především Workshop, Adresa, Telefon, Fax a spz.

Po zadání, klepněte na položku **Uložit**.

Jakmile jste uložili informace o obchodě, to budou zapsány automaticky *Přidat*

Informace box pokaždé, když uložíte diagnostickou zprávu.

9.11.3 Nastavení Tiskárny

Tato možnost je navržen tak, aby vytvořit bezdrátové spojení mezi tabletem

a W i-Fi připojení tiskárny (prodává se samostatně) při provádění tiskových operací.

Aplikace je kompatibilní s **SPUŠTĚNH Wi-Fi Tiskárny** (prodává se samostatně) a **System** (vnější tiskárna).

Pro SPUŠTĚNH Wi-Fi tiskárny naleznete v uživatelské příručce dodávané s tiskárnou, aby jej nakonfigurovat.

Pro další Wi-Fi tiskárny,

Před tiskem, ujistěte se, že jsou splněny tyto podmínky:

- tiskárna Wi-Fi je zapnutý a pracuje normálně.
- Print service plug-in, spojené s tiskárny je již nainstalován na

tablet (Jděte na Google Play nebo pomocí Prohlížeče stáhnout a nainstalovat).

Postupujte podle níže uvedených kroků postupovat:

1. Nastavit jako výchozí tiskárnu **System**.
2. Jít do **Ostatní Moduly -> Nastavení Tabletů -> WLAN** nastavte W LAN přepínač

Off.

3. Na zprávu detaily stránku, klepněte

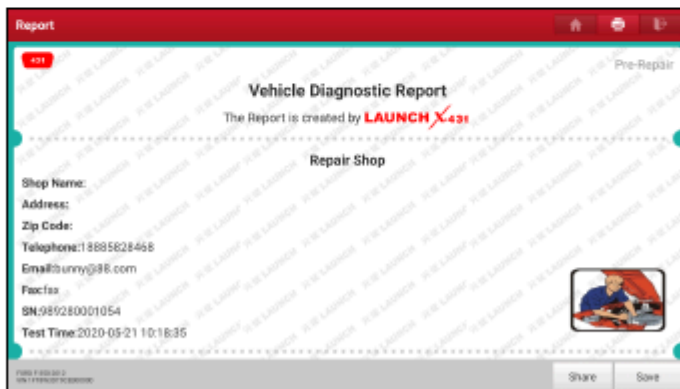

4. Touch



vedle **Vyberte tiskárnu** v levém horním rohu obrazovky.



5. Vyberte **Všechny Tiskárny** -> **Přidat tiskárnu** a povolit nainstalovanou tiskárnu službu, systém začne vyhledávat všechny dostupné W i-Fi tiskárny značky.

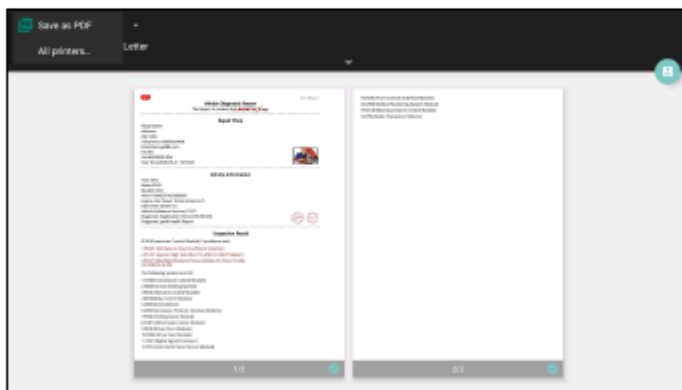

6. Vyberte požadovanou Wi-Fi tiskárnu ze seznamu. Pokud zvolené Wi-Fi tiskárny hotspot je otevřený, tablet můžete připojit přímo. Pokud je šifrována, heslo může být požadováno. Viz W i-Fi připojení tiskárny uživatelská příručka jak získat výchozí heslo.
7. Nyní je tiskárna připravena k tisku.
8. Alternativně, můžete také zvolit **Uložit jako PDF** chcete-li uložit aktuální

diagnostické zprávy jako PDF soubor pro pozdější tisk.

9.11.4 Orientace

Možnost se používá k nastavení obrazovky, orientaci displeje.

9.11.5 Vymazat Mezipaměť

Tato volba vám umožňuje vymazat App cache. Vymazání mezipaměti bude restartovat Aplikaci.

9.11.6 O

Verze softwaru informace a upozornění jsou v ceně.

9.11.7 Diagnostický Software Auto Update

Tato možnost slouží k nastavení, zda automaticky aktualizovat funkce je NA.

9.11.8 Zařízení Vedení Účtu

Tato možnost se používá pro správu podúčtů. Přidanou sub-účet umožňuje VCI konektor musí být použita různými uživateli přihlásit na nástroj, který je vhodný pro více VCIs provádět diagnostické služby ve stejnou dobu.

Nově přidané sub-účet má platností na jeden rok období. Po uplynutí doby,

VCI vázán na podúčet nemůže být použita, a sub-účet bude ne

déle užívat práv a zájmů hlavního účtu. Hlavní účet může

upravit platnost sub-účet.

Existují dva typy sub-účty: jeden je existující účet a druhý je

nově vytvořený účet. Hlavní účet má funkce přidání a

odstranění sub-účty, sub-účet může být také bez závazků z hlavního účtu.

Klepněte **Zařízení pro správu účtu**, zobrazí se následující obrazovka:

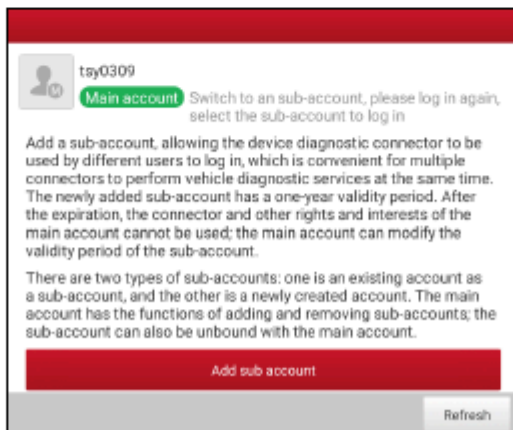

Klepněte **Přidat sub účet** následující okno se zobrazí:

Pokud již máte účet, prosím, zadejte uživatelské jméno a heslo. Po zadání, klepněte na položku **Přidat Okamžitě** přidat jako sub-úctu. •Pokud jste dosud registrován žádný účet, klepněte na Vytvořit sub uživatele. Zadejte uživatelské jméno a heslo, a pak klepněte na položku **Přidat Okamžitě** přidat jako sub-účet.

Po přidání sub-úctu, zobrazí se následující obrazovka:

Pro odpojení od hlavní účet, klepněte na položku **Odstranit**.

Revidovat platnosti, klepněte **Změnit**.

9.11.9 Přihlášení/Odhlášení

K odhlášení aktuálního uživatele, ID uživatele, klepněte **Odhlášení**.

Pro přihlášení do systému znovu, klepněte na položku **Přihlášení**.

9.12 Diagnostický Software Jasně

Tento produkt umožňuje skrýt/vymažte diagnostické software, který není často používán.



Poznámka: Odstranění software může zcela odstranit software z tabletu. Pokud nějaký software není používán a tablet běží z vesmíru, můžete použít tuto funkci odstranit.

10 ČKD

1. Jak ušetřit energii?

- Prosím, vypněte obrazovku, zatímco nástroj udržuje v nečinnosti. Nastavte kratší dobu pohotovostního režimu.
- Snížení jasu obrazovky.
- Pokud W-LAN připojení není nutné, prosím, vypni to.
- Vypnout funkci GPS, pokud GPS služba není v provozu.

2. Chyba komunikace s ECU vozidla?

Prosím, potvrďte:

1. Zda diagnostický konektor je správně připojen.
2. Zda je spínač zapalování je zapnutý.
3. Pokud všechny kontroly jsou normální, odeslat vozidla, rok, značka, model a VIN nás prostřednictvím funkce Zpětné vazby.

3. Nepodařilo se vstoupit do ECU vozidla systém?

Prosím, potvrďte:

1. Zda vozidlo je vybaveno tímto systémem.
2. Zda VCI dongle je správně připojen.
3. Zda je spínač zapalování je zapnutý.
4. Pokud všechny kontroly jsou normální, odeslat vozidla, rok, značka, model a VIN nás prostřednictvím funkce Zpětné vazby.

4. Jak stáhnout diagnostické Aplikace po resetování tabletu?



Poznámka: Před zápisem, prosím, ujistěte se, že síť je správně připojena.

Po tablet byl úspěšně obnovit, postupujte podle kroků níže ke stažení

App:

1. Spuštění prohlížeče a výchozí oficiální Spuštění webové stránky se otevře (je-Li prázdné

strana se objeví, prostě typ v www.x431.com ve vstupním řádku). 2. Klepněte

na tlačítko "Přihlásit se", zadat uživatelské jméno a heslo a klepněte na "Přihlásit se."

- Ujistěte se, že sériové číslo je správné, klepněte na "APP aplikace programu" a klepněte na ikonu Stahování, aby se začít stahování.
- Po dokončení stahování postupujte podle pokynů na obrazovce a nainstalujte jej.
- Po instalaci, použít stávající uživatelské jméno a heslo pro přihlášení a jít do update center stáhnout diagnostický software.

5. Co dělat, když jazyk vozidla diagnostický software není

zápas jazyk systému?

Angličtina je výchozí jazyk systému nástroje. Poté, co je jazyk systému nastaven na preference jazyka, prosím, přejděte na centrum aktualizace stáhnout vozidlo diagnostický software odpovídající jazyk.

Pokud stažený diagnostický software je stále zobrazena v angličtině, znamená to, že software z aktuální jazyk je ve vývoji.

6. Jak získat přihlašovací heslo?

Prosím, postupujte podle níže uvedených kroků postupovat v případě, že jste zapomněli přihlašovací heslo: 1. Klepněte na ikonu aplikace na domovské obrazovce ke spuštění to. 2. Klepněte **Přihlášení** v pravém horním rohu obrazovky.

3. Klepněte **Načíst Heslo**. 4.

Vstupní produktu S/N, a postupujte podle na obrazovce zobrazí výzvu k načtení hesla.

7. Jak se k zálohování dat systému?

~~K dispozici jsou dva USB porty k dispozici na tento nástroj: USB Typ a USB Typ C.~~

první je vyhrazena pro externí USB paměťové zařízení, a druhý je používán

s PC při provádění systému zálohování dat. Důrazně se doporučuje

použít USB Typu C rozhraní pro tuto operaci.

A. Pokud výměna dat s externí úložiště USB zařízení,

1. Připojte USB paměťové zařízení do USB Typ rozhraní.

2. Přejedte obrazovku od shora vyberte USB disk.

3. Nyní můžete vyměňovat data s rozhraním USB paměťové zařízení.

B. při výměně dat s PC, 1. Na

domovské obrazovce klepněte na položku **Nastavení** -> **USB Řízení**. Zasuňte USB

Přepínač do polohy VYPNUTO povolit USB Typu C rozhraní.



Poznámka: ve výchozím nastavení, USB Přepínač je nastaven jako ZAPNUTÝ. V tomto případě USB Typu C rozhraní je pouze pro nabíjení a zdravotně postižené pro výměnu údajů. 2. Zástrčku Typu C konec dodaného datový kabel do Typu C port

nástroj, a druhý konec do USB portu POČÍTAČE.

3. Poté, co POČÍTAČ úspěšně identifikuje nástroj, můžete provést zálohování dat.

Záruka

Tato záruka je výslovně omezena na osoby, které nákup SPUSTIT® produkty

za účelem dalšího prodeje nebo použití v běžném podnikání kupujícího.

SPUŠTĚNÍ® elektronický výrobek je poskytována záruka na vady materiálu a zpracování za jeden rok (12 měsíců) od data dodání k uživateli.

Tato záruka se nevztahuje na jakoukoliv část, která byla zneužívána, změněny, použity

pro jiný účel, než pro který byla určena, nebo použit v rozporu

s pokyny ohledně používání. Exkluzivní prostředek pro automobilový metr

vadné je opravu nebo výměnu, a ZAHÁJIT nenese odpovědnost

za jakékoli následné nebo náhodné škody.

Konečné stanovení vad musí být učiněno do ZAHÁJENÍ v souladu s

stanovených postupů.

Informace O Objednávce

Vyměnitelné a volitelné díly lze objednat přímo z vašeho autorizovaného nástroj

odavatele. Vaše objednávka by měla obsahovat následující informace:

Množství

Číslo dílu

Popis položky

Zákaznický Servis

Pokud máte nějaké otázky týkající se provozu jednotky, prosím, kontaktujte

místního prodejce nebo zákaznické centrum:

Tel: 86-755-25938674

E-mail: DOD@cnlaunch.com

Prohlášení:

SPUSŤTE si vyhrazuje právo učinit jakékoli změny konstrukce produktů a specifikace bez předchozího upozornění. Skutečný objekt může trochu lišit od popisu v manuálu v fyzický vzhled, barvu a konfigurace. Jsme se snažili v našich silách, aby se popisy a ilustrace v této příručce, jak přesné, jak je to možné, a závady jsou nevyhnutelné, pokud máte jakýkoliv dotaz, prosím, kontaktujte místního prodejce nebo poprodejní servis centrum, SPUŠTĚNÍ nenese žádnou odpovědnost plynoucí z nedorozumění.